

**ТЕХНИЧЕСКИЙ ПАСПОРТ**  
**(ИНСТРУКЦИЯ ПО ЭКСПЛУАТАЦИИ)**

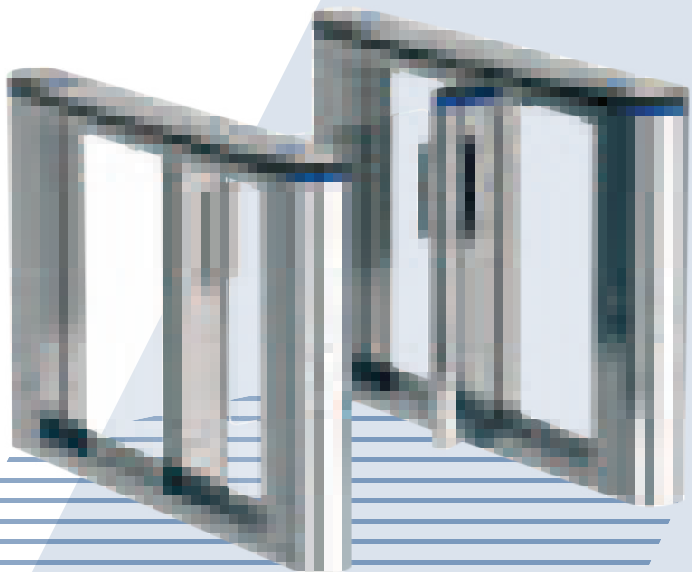

## СОДЕРЖАНИЕ:

1. Введение.....	2
1.1 Назначение продукта и общие функции.....	2
1.2 Комплект поставки.....	2
1.3 Механическое устройство турникета.....	3
1.4 Электронные составляющие.....	4
1.5 Алгоритм принципа работы турникета.....	4
1.6 Технические параметры.....	5
2. Монтаж оборудования.....	6
2.1 Примечания к разделу.....	6
2.2 Монтаж оборудования.....	6
2.3 Подключение.....	7
2.4 Устранение неполадок.....	8
2.5 Примечания к использованию.....	8
3. Плата управления.....	9
3.1 Контакты платы управления.....	9
3.2 Диаграмма соединения.....	10
3.3 Параметры управления.....	11
4. Эксплуатация.....	11
4.1 Устранение неполадок .....	11
4.2 Техническое обслуживание устройства.....	12
4.3 Уход и содержание.....	12
4.4 Хранение и транспортировка.....	12
5. Гарантийные обязательства.....	13

*Благодарим за выбор турникета БЛОКПОСТ РСП 700. Перед эксплуатацией, пожалуйста, внимательно ознакомьтесь с данным руководством. Сохраните руководство для дальнейшего использования.*

*Все права на улучшение и совершенствование наших продуктов защищены. Внимание! Изготовитель оставляет за собой право вносить в конструкцию турникета усовершенствования, не ухудшающие потребительских свойств, без отражения их в инструкции.*



## 1. ВВЕДЕНИЕ

### 1.1 НАЗНАЧЕНИЕ ПРОДУКТА И ОБЩИЕ ФУНКЦИИ

Турникет предназначен для контроля и управления доступом людей в одну или две стороны для проходных предприятиях с высокими требованиями к безопасности. Количество турникетов, необходимое для одиночного прохода людей рекомендуется определять исходя из пропускной способности турникета. Для данных моделей, ориентировочно, в течении N минут, из расчета 500 человек (ПУНКТ 1.6, ПП 12). Контролируется системой контроля доступа или ручным управлением. Проход может осуществляться несколькими способами идентификации (IC/ID карта-пропуск, отпечаток пальца, функция распознавания лиц).

1. Самостоятельное тестирование неисправностей, автоматическая аварийная сигнализация. Упрощенное обслуживание и эксплуатация оборудования.
2. Режимы контроля доступа: пропускной режим, индуктивное открытие и т.д.
3. Функция анти-шок: автоматическая блокировка прохода, в условии отсутствия сигнала.
4. Активация звуковой и световой сигнализаций при незаконном проходе.
5. Функция защиты от заземления: ИК-излучение и ручное (блокировка отскока контактов реле при закрытом проходе)
6. Настраиваемая функция памяти. Карта Памяти
7. Функция автоматического сброса прохода, таймаут (время по умолчанию 5 секунд)
8. Унифицированный стандартный внешний порт, может быть подключен к различным устройствам контроля доступа. Удаленное и ручное управление (через компьютер)
9. Автоматическая разблокировка створок турникета при отключении электропитания.

### 1.2 КОМПЛЕКТ ПОСТАВКИ

1. Турникет \* 1 шт.
2. Пульт дистанционного управления (ПДУ).
3. Паспорт. Руководство по эксплуатации 1 шт.

Дополнительное оборудование, поставляемое под заказ:

1. Контроллер СКД.
2. Идентификаторы.

## 1.3 МЕХАНИЧЕСКОЕ УСТРОЙСТВО ТУРНИКЕТА

Режимы работы турникета:

1. Одноядерный станок: относится к воротам с одной боковой калиткой
2. Двойной двигательный механизм: относится к главному устройству с двумя боковыми калитками. Калитка ресивера (приемника) установлена под инфракрасным лучом
3. Вспомогательный механизм: Установите инфракрасный луч в комбинации с главным блоком, для того, чтобы сформировать главный нул. канала. Семантическое определение
4. Свободный доступ: проход без прикладывания прокси-карты.
5. Распашные ворота состоят из механической системы и электронной системы управления.
6. Механическая система разделена на две части: шасси и механизм. Шасси оборудована с индикатором направления, прибором считывания карт, ультракрасным датчиком, итд; Механическая составляющая: двигательные элементы и створки.



Схема 1

## 1.4 ЭЛЕКТРОННЫЕ СОСТАВЛЯЮЩИЕ

Электронная составляющая системы контроля включает в себя систему контроля прохода, плату управления, инфракрасный сенсор, индикатор направления, сервопривод, серводвигатель и импульсивный источник питания.

NO	Название	Назначение
1.	Устройство идентификации	Базовая комплектация: Считыватель проксимити карт. Дополнительная опция: Сканер отпечатка пальца, отпечатка ладони; устройство распознавания лиц, картоприемник, кодонаборная панель, сканер штрихкода и пр.
2.	Панель управления /Плата контроля	Плата управления отвечает за работу турникета в зависимости от заданного режима.
3.	Инфракрасный сенсор	Датчик движения, передает сигнал при проходе через турникет, для последовательного открытия/закрытия калиток
4.	Индикатор направления	Отображает на дисплее рабочее состояние турникета (открыт/закрыт).
5.	Серводвигатель	Отвечает за правильное открытие/закрытие калитки
6.	Сервопривод	Отвечает за работу серводвигателя
7.	Педаль управления муфтой	Незаконное вторжение автоматический блок прохода
8.	Импульсивный источник питания	Блок питания для платы

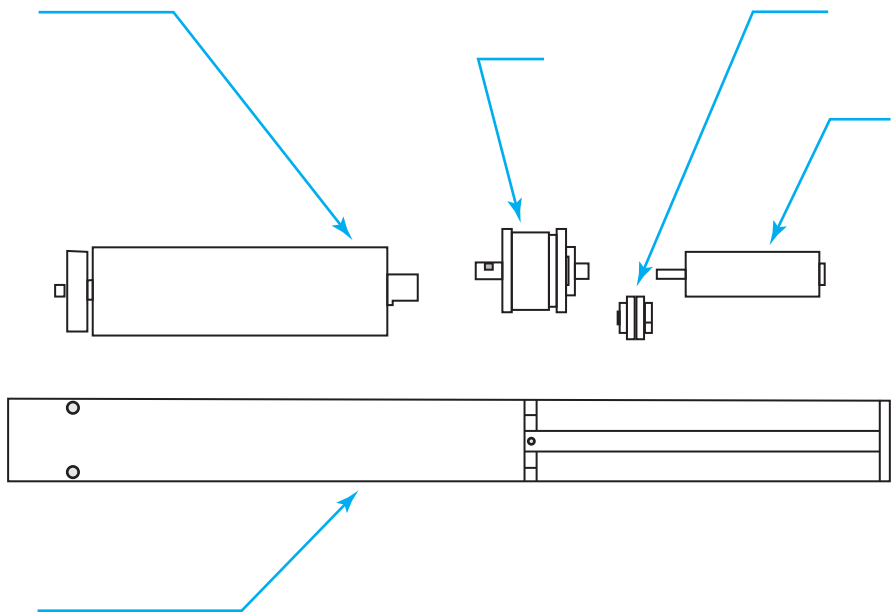
## 1.5 АЛГОРИТМ ПРИНЦИПА РАБОТЫ ТУРНИКЕТА

1. Подключите питание, проходной механизм придет в самостоятельную работу. Калитки турникета должны быть закрыты, плата управления издаст короткий сигнал, проверка механизма завершится, механизм придет в рабочее состояние.
2. Когда система контроля прохода считает проксимити карту, появится сигнал открытия калитки.
3. Плата управления получит сигнал открытия, перенаправит сигнал контроля на индикатор направления и серводвигатель. Индикатор направления загорится зеленым, серводвигатель придет в рабочее состояния, калитки откроются
4. При проходе через турникет, в соответствии с направлением, инфракрасный сенсор проанализирует проход. По завершении прохода, сенсор направит сигнал на плату контроля о закрытии калитки.
5. При попытке прохода без прикладывания прокси-карты, калитка не откроется, проход запрещен.

## 1.6 ТЕХНИЧЕСКИЕ ПАРАМЕТРЫ

Высота (мм)	1500
Ширина (мм)	150
Глубина (мм)	980
Масса нетто (кг)	62
Масса брутто (кг)	82
Ширина прохода (мм)	600
Режим антипаника	Автоматический/ручной
Материал корпуса	Нержавеющая сталь AISI 304
Материал створок	Стекло
Интерфейс управления	Сухой контакт
Ширина створок (мм)	265
Пропускная способность (чел/мин)	35-40
Время открытия (сек)	0.2
Рабочее напряжение (В)	24
Источник электропитания (В)	220
Напряжение индикаторной лампы (В)	12
Место установки	Внутри помещения или снаружи (под навесом)
Средняя наработка на отказ	≥ 5 000 000 проходов
Встроенная индикация режимов работы	Есть
Штатные места для установки устройств считывания карт (шт)	2
Установка доп. биометрических устройств	Есть
Способ открывания створок	При отключении электричества/при аварийной ситуации
Направление открывания створок	Однонаправленное/двунаправленное (управляемое)
Напряжение устройства откидных створок (В)	12
Комплект считывателей	HID, E-Marine
Пульт управления	Пульт управления с кабелем / ИК-пульт
Влажность	5 - 90% без конденсации
Напряжение питания (Гц)	220 В, 50 Гц
Потребляемая мощность	40 Вт
Контроль прохода по одному	Есть
Режимы	Автоматический
Рабочая температура	-20 - +60



## 2 МОНТАЖ ОБОРУДОВАНИЯ

### 2.1 ПРИМЕЧАНИЯ К РАЗДЕЛУ.

1. Перед началом монтажных работ внимательно прочтите инструкцию
2. Убедитесь в том, что турникет установлен на ровной горизонтальной поверхности. Расположение ворот должно быть последовательным, необходимо выровнять левые и правые ворота в каждой полосе.
3. Если турникет будет использоваться снаружи, необходимо учесть требования к установке оборудования: в качестве площадки используется цементная платформа высотой 100-200 мм, для защиты оборудования от внешних факторов коррозии (дождь, влага, прямое попадание солнечных лучей), турникет устанавливается под навесом. Необходимо использовать антикоррозийные покрытия.
4. Унифицированный разъем коммуникации RJ45
5. Убедитесь, что провод защитного заземления подключен
6. Перед включением устройства в сети электропитания, убедитесь в правильности подключения проводов.
7. Перед началом эксплуатации турникета, проверьте работу всех режимов устройства.

### 2.2 МОНТАЖ ОБОРУДОВАНИЯ.

Инструменты:

- |   |                              |
|---|------------------------------|
| 1. Шестигранный гаечный ключ                | 5. Шуруповерт, и др.         |
| 2. Крестовая отвертка (6мм)                 | электромонтажные инструменты |
| 3. Гаечный ключ с открытым зевом (17-19 мм) | 6. Миллиметр                 |
| 4. Электрическая ударная дрель (сверло D14) | 7. M10x90 Шуруповерты 8pc    |
|   | 8. Кабельный тестер          |

Примечание: Необходимо заранее спланировать и подготовить место монтажа и фундамента оборудования.

Определить линии прохода, отметить (выкопать) пространство, соответствующее диаметру защитных ПВХ труб (напряжение Пет220В - each lane will AC220V power line RVV3\*1.5mm ,1pcs 8\*0.3mm connect wires ,1 pcs CAT 5 cable for connect servo motor driver , 1 PCS network cable for access control system – при установке другой системы контроля, система электропередач должна соответствовать параметрам). – пункт 8

Поставьте каждое устройство в соответствующее монтажное положение, отметьте расположение расширительных болтов (пункт 9 из перевода).

Установка турникетов должна производиться , согласно Схеме 1. (A1-A2-A3 с одной стороны и a1-a2-a3 с другой).



Схема 2

Отметьте расположение крепления дюбелей, в соответствии с крепежной пластиной на нижней части турникета.

Просверлите отверстия ударной дрелью, затяните расширительные винты.

Перед тем как затянуть расширительные винты, необходимо убедиться в правильности расположения устройства, системы электропередач и функционала.

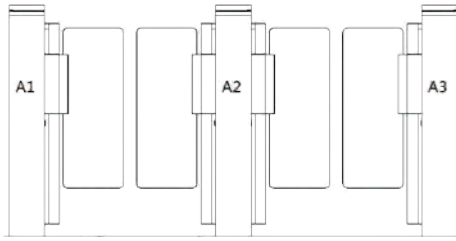
Схема 3: Установочные юстировочные винты



Схема 3

## 2.3 ПОДКЛЮЧЕНИЕ.

1. Соедините кабели основного оборудования и тисков (vice machine). Каждая проходная линия будет контролироваться соответствующей платой управления. Для этого используются восьми ядерные проводные кабели (8 core 1pcs), которые подключают тиски к основному устройству (подключаются в соответствии со знаками; прим: 1—1, 2—2, 3—3, ) пожалуйста, подключите линию соответственно пометкам.

2. Подключение ПсТ220V электропитания

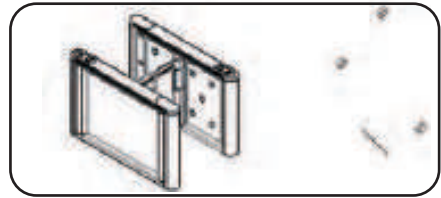
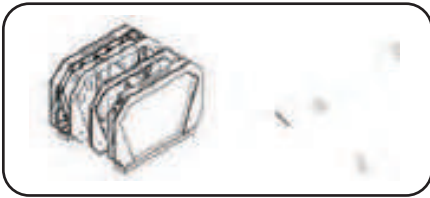
3. Подключение устройства контроля прохода: устройство направит сигнал открытия на плату контроля, калитка откроется, время реле доступа устройства контроля прохода – 0-1 секунда

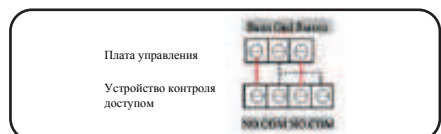
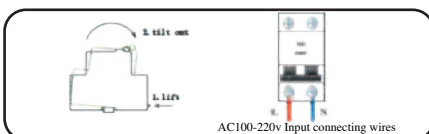



## 2.4 УСТРАНЕНИЕ НЕПОЛАДОК.

1. Проверка проводов подключения: Проверка двух основных проводов соединительного провода калиток турникета и линии электропередач.
2. Тестирование функций после включения питания калитка закрывается самостоятельно, не мешайте самотестированию турникета не стойте в проходе
3. Плата управления направит сигнал тревоги при попытке пройти через турникет без приложения прокси-карты. В отсутствии ответа, инфракрасный сигнал будет заблокирован, проверьте исправность инфракрасный сенсоров. При естественных условиях, красный LED свет при получении сигнала сенсора не загорится, следовательно проход не будет заблокирован. В случае когда LED сигнала получения загорится, сенсоры подключены плохо, проверьте подключение
4. Реле времени устройства контроля доступом составляет 0-1 секунду
5. Когда прокси-карта приложена к сенсору считывателю, индикатор загорится зеленым цветом, если индикатор выдает ошибку проверьте последовательность подключений сигнала открытия между SW1 Gnd to SW2 Gnd
6. Тестирование устройства должно быть поэтапным, работа калитки турникета при открытии или закрытии должна быть плавной, звук открытия соответствующим

## 2.5 ПРИМЕЧАНИЕ К ИСПОЛЬЗОВАНИЮ.

- В случае когда пункты 2.4 выполняются без ошибок, и тестирование выполнено успешно, перед началом монтажных работ отключите от питания турникет
- Устройство должно быть заземлено, на источнике питания должен быть выключатель блокирующий утечку на землю
- Глубина ПВХ труб должна быть 60мм=< высота 50 мм, концы ПВХ труб должны быть выгнутыми назад, во избежание попадания воды
- Не меняйте провода внутри корпуса устройства
- Не пытайтесь открыть створки турникета в нервбочем состоянии
- Убедитесь в правильном расположении створок турникета перед монтажом
- При использовании турникета вне помещений, база должна составлять 100-200мм цементной платформы
- Меры предосторожности во время использования турникета: не используйте при неблагоприятных погодных условиях, не оставляйте плату управления в доступных для посторонних лиц местах



## 3 ПЛАТА УПРАВЛЕНИЯ.

### 3.1 КОНТАКТЫ ПЛАТЫ УПРАВЛЕНИЯ.

Контакт	Назначение		Примечание	
(1) PWR INPUT	1	+24V	Подключение внешнего источника питания (ПоТ 12V)	
	2	GND		
(2) BAT INPUT	3	Bat-	Подключение к аккумулятору (12V)	
	4	Bat+		
(3) Indicator1	5	+12V	Выход индикатора основного устройства master machine	
	6	GND		
	7	D1	D1 направление входа	
	8	D2	D2 направление выхода	
(4) Indicator2	9	+12V	Выход индикатора тисков (vice machine)	
	10	GND		
	11	D1	D1 направление входа	
	12	D2	D2 направление входа	
(5) Man Gnd Sec	13	Man	Кнопка входа для ручного режима	Короткий сигнал Закрывается при отмене
	14	GND		
	15	Sec	Вход пожарной сигнализации	
(6) Enter	16	Enter	Сигнал открытия входа	Подключить к пропускному устройству NO-SW1 COM-Gnd
	17	Gnd		
(7) EXit	18	EXit	Сигнал закрытия входа	NO-SW1 COM-Gnd
	19	Gnd		
(8) COM1 (485)	20	A+	RS485 коммуникация	
	21	B-		
(9) COM1 (485)	22	A+	RS485 коммуникация	
	23	B-		
(10) IR Sensor	24	IR1	Инфракрасный датчик на вход Фиксирование инфракрасного датчика Инфракрасный датчик на выход	Сигнал тревоги при блокировке сенсора на панели управления
	25	IR2		
	26	IR3		
	27	+12V	12V выход для инфракрасного датчика	
	28	GND		
(11) RGB LED	29	R	Отриц. LED красный	Подключение LED панели
	30	G		
	31	B		
	32	+12V	+12V LED панель	

### 3.3 ПАРАМЕТРЫ УПРАВЛЕНИЯ.

Параметры управления имеют базовые настройки. Пожалуйста, в случае изменения настроек параметров управления обратитесь к специалистам.

Экран дисплея относится к плате управления и состоит из 3х LED дисплеев. Пульт управления имеет 4 кнопки (Вверх/Вниз, ENT – главное меню; ESC – кнопка возвращения назад). Длительное нажатие кнопки (3 сек) разблокирует меню платы управления.Экран дисплея относится к плате управления и состоит из 3х LED дисплеев. Пульт управления имеет 4 кнопки (Вверх/Вниз, ENT – главное меню; ESC – кнопка возвращения назад). Длительное нажатие кнопки (3 сек) разблокирует меню платы управления.



## 4. ЭКСПЛУАТАЦИЯ.

### 4.1 УСТРАНЕНИЕ НЕПОЛАДОК.

- Плата управления издает характерный звук сигнализации, LED дисплей выдает ошибку самотестирования – Проверьте подключение унифицированного разъема коммуникации (RJ45) между серво двигателями
- Калитки турникета открываются автоматически при прикладывании прокси-карты к сенсорному картридери – Поменяйте режим прохода на двухсторонний (в меню платы управления)
- При прикладывании карты к картридери, турникет переходит в режим сигнализации, калитки турникета закрываются – Параллельное подключение сигнала; поменяйте сигнал открытия входа и выхода соответственно.
- Световой индикатор не горит – Проверьте индикатор прохода на плате управления
- После отключения электропитания пульт управления издает характерный звук сигнализации, определяет сбой связи привода – Проверьте хост и привод коммуникации СОМО; Проверьте соединение кабеля между приводами (проверьте правильность подключения и вход на 24V)



## 4.2 ТЕХНИЧЕСКОЕ ОБСЛУЖИВАНИЕ УСТРОЙСТВА.

Необходимое техническое обслуживание турникета БЛОКПОСТ РСП 700 должно осуществляться сервисным центром БЛОКПОСТ или инженерным персоналом, прошедшим обучение у производителя.

## 4.3 УХОД И СОДЕРЖАНИЕ.

Для ухода за поверхностями из нержавеющей стали применять специальные средства, в соответствии с их инструкциями по применению. Периодичность обработки – не реже 1 раза в месяц. Средство нанести на сухую холодную поверхность и тщательно растереть, затем протереть насухо чистой сухой салфеткой. Не наносите средство на горячие поверхности. При обработке сильнозагрязненных металлических поверхностей предварительно очистите их с помощью универсальных нейтральных моющих средств с последующим мытьем чистой водой без содержания хлора. Категорически запрещается: использование абразивных и химически активных веществ, жёстких губок для очистки наружных поверхностей турникета.

## 4.4 ХРАНЕНИЕ И ТРАНСПОРТИРОВКА.

Турникет в оригинальной упаковке можно перевозить в контейнерах, закрытых железнодорожных вагонах, герметизированных отсеках самолетов, а также автомобильным транспортом с защитой от прямого воздействия атмосферных осадков и пыли в соответствии с правилами перевозки грузов, действующими на каждом виде транспорта. Хранение турникета допускается в помещениях при температуре окружающего воздуха от  $-25$  до  $+60^{\circ}\text{C}$  и значении относительной влажности воздуха до 90% при  $25^{\circ}\text{C}$  без конденсации влаги. После транспортирования или хранения турникета при отрицательных температурах или повышенной влажности воздуха, турникет перед вводом в эксплуатацию должен быть выдержан в закрытом помещении с нормальными климатическими условиями в течение не менее 12 часов.



## 5. ГАРАНТИЙНЫЕ ОБЯЗАТЕЛЬСТВА

5.1. Изготовитель предоставляет гарантию на турникет в течение 12 месяцев со дня продажи. В течение этого срока Изготовитель бесплатно устраняет дефекты или заменяет неисправные узлы и блоки. В гарантийные обязательства не входит бесплатная доставка неисправного изделия в сервисную службу или выезд технического персонала для ремонта.

5.2. Если ремонт изделия невозможно произвести на месте установки и необходим демонтаж блоков (узлов) или замена на временные, то назначается срок ремонта.

5.3. Гарантия Изготовителя не распространяется на светодиоды турникета, а также узлы и блоки, вышедшие из строя по вине Заказчика, вследствие нарушения правил эксплуатации и электробезопасности.

5.4. Изготовитель не несет ответственности за ущерб, нанесенный в результате неправильной установки турникета, и отклоняет любые претензии, если установка выполнена не в соответствии с указаниями настоящей инструкции.

Дата продажи « \_\_\_ » \_\_\_\_\_ 20\_\_ г.

Подпись \_\_\_\_\_

## СЕРВИСНЫЙ ЦЕНТР БЛОКПОСТ

### ПРОФЕССИОНАЛЬНО.

Наши инженеры качественно и оперативно проведут ремонт Вашего оборудования.

### МАКСИМАЛЬНАЯ СКОРОСТЬ.

Мы проводим ремонт максимально быстро.

### СКЛАДСКАЯ ПРОГРАММА.

Постоянное наличие на складе всех необходимых запасных частей.

### ГАРАНТИЯ.

Мы предоставляем гарантийное обслуживание на все предлагаемое оборудование.

ООО «ГК «ИРА-ПРОМ»

Почтовый адрес:

121609 г. Москва, Рублевское ш., д. 28, корп. 2

Многоканальный телефон: +7 (495) 415 10 84

E-mail: [info@detektor-rf.ru](mailto:info@detektor-rf.ru)

(12) Speaker	33		Подключение внешнего источника питания (ПоТ 12V)	
	34			
(13) Open POS	35	NO1	Релейный выход, когда ворота открыты на месте	
	36	COM1		
(14)Close POS	37	+12V	Релейный выход, когда ворота открыты на месте	
	38	GND		
(15)Counter	39	D1	Релейный выход на вход	
	40	D2		
(16)Counter	41	+24V	Релейный выход на выход	
	42			

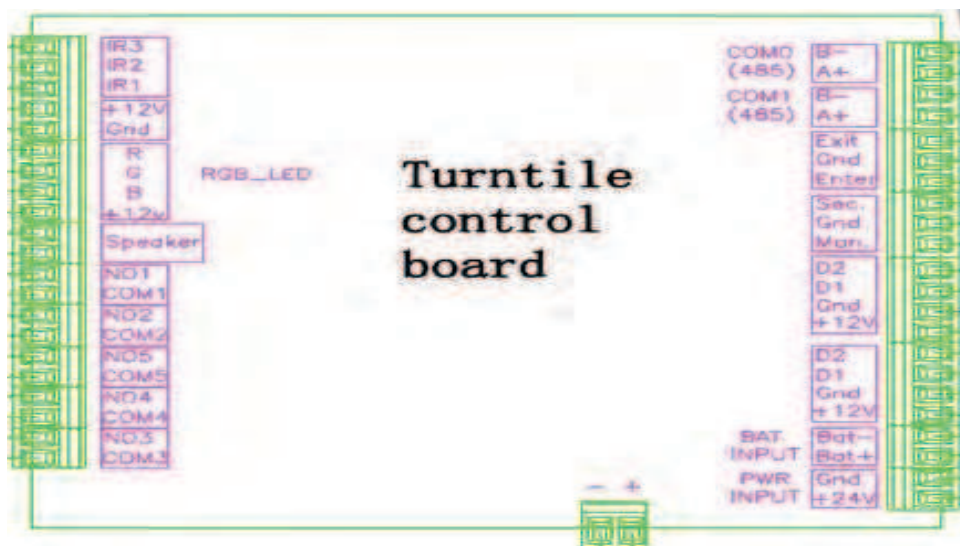

### 3.2 ДИАГРАММА СОЕДИНЕНИЯ.

